

รายการปริมาณงานและราคา

ประมาณราคาปรับปรุงลานกีฬา โรงเรียนธัญบุรี

งานปรับปรุง ผิวพื้นลานอเนกประสงค์ (สนามกีฬา) ขนาดประมาณ 34.00 x 45.00 เมตร และ ลานจอดรถ

สถานที่ โรงเรียน ธัญบุรี

จังหวัด ปทุมธานี

แบบ ปร.4(ก)

ประมาณราคาโดย นายสมพร บุตรแก้ว

ประมาณราคาเมื่อวันที่

19 มีนาคม 2569

ลำดับที่	รายการ	จำนวน	หน่วย	ค่าวัสดุ		ค่าแรงงาน		รวมค่าวัสดุ และค่าแรงงาน	หมายเหตุ
				ราคาต่อหน่วย	จำนวนเงิน	ราคาต่อหน่วย	จำนวนเงิน		
1	งานปรับผิวพื้นสนาม								
	- งานสกัด ขัด ผิวพื้นสนามเดิม	1,710	ตร.ม	-	-	20.00	34,200.00	34,200.00	
	- งานทาสียาประสานคอนกรีต	1,710	ตร.ม	35.00	59,850.00	รวมค่าแรง	-	59,850.00	
	- งานเทคอนกรีตทับหน้าปรับระดับ หนาไม่น้อยกว่า 7 ซม.	1,710	ตร.ม	110.00	188,100.00	35.00	59,850.00	247,950.00	
	- ตะแกรง Wire Mesh Ø 6 มม. @ 0.15 ม.#	1,710	ตร.ม	94.00	160,740.00	6.00	10,260.00	171,000.00	
	- พื้นผิวสนามทำ PU SPORT FLOORING	1,710	ตร.ม	630.00	1,077,300.00	รวมค่าแรง	-	1,077,300.00	
	หนาไม่น้อยกว่า 3 มม. พร้อมตีเส้นสนาม (เลือกสีขณะก่อสร้าง)								
	รวมงานข้อ 1				1,485,990.00		104,310.00	1,590,300.00	
2	งานลานจอดรถ								
	- งานปรับผิวพื้นเดิม เพื่อทำระดับการทำลานจอดรถ	1,025	ตร.ม	-	-	35.00	35,875.00	35,875.00	
	- ทราดยาบรองพื้น หนาไม่น้อยกว่า 5 ซม.	50	ลบ.ม.	495.00	24,750.00	104.00	5,200.00	29,950.00	
	- ตะแกรง Wire Mesh Ø 6 มม. @ 0.15 ม.#	1,025	ตร.ม	94.00	96,350.00	6.00	6,150.00	102,500.00	
	- งานเทคอนกรีตคอนกรีตโครงสร้างผสมเสร็จ 1:2:4	123	ลบ.ม	2,240.00	275,520.00	391.00	48,093.00	323,613.00	
	240/210 กก/ตร.ชม. หนาไม่น้อยกว่า 12 ซม.								
	- งานทำ Joint พื้น	238	เมตร	55.00	13,090.00	รวมค่าแรง	-	13,090.00	
	- งานตีเส้นที่จอดรถยนต์ สี PU Coating	1	งาน	15,000.00	15,000.00	รวมค่าแรง	-	15,000.00	
	รวมงานข้อ 2				424,710.00		95,318.00	520,028.00	
3	งานหล่อรางระบายน้ำ ค.ส.ล. กว้าง 0.50 x 0.70 ม.								
	- งานหล่อรางระบายน้ำแบบฝาเหล็ก	250	เมตร	2,580.00	645,000.00	รวมค่าแรง	-	645,000.00	
	รวมงานข้อ 3				645,000.00		-	645,000.00	
รวมค่าวัสดุและค่าแรงงานทั้งหมด					2,555,700.00		199,628.00	2,755,328.00	

หมายเหตุ ราคาที่กลุ่มออกแบบและก่อสร้าง จัดทำเป็นการประมาณราคาเบื้องต้นเท่านั้น

ทั้งนี้ทางโรงเรียนจะต้องแต่งตั้งคณะกรรมการกำหนดราคากลางของทางราชการ ตามมติคณะรัฐมนตรี เมื่อวันที่ 13 มีนาคม พ.ศ. 2555

และระเบียบกระทรวงการคลังว่าด้วยการจัดซื้อจัดจ้างและการบริหารพัสดุภาครัฐ พ.ศ. 2560 อีกครั้งหนึ่ง

ลงชื่อ.....ผู้ประมาณราคา แผ่นที่ 1 / 1

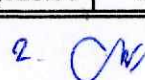
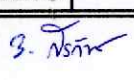
1.  2.  3. 

สรุปค่าครุภัณฑ์จัดซื้อหรือสั่งซื้อ

แบบ ปร.5(๗)

□ ประมาณราคา รายการค่าใช้จ่ายพิเศษ

□ สถานที่ โรงเรียน ธัญบุรี

จังหวัด ปทุมธานี

□ หน่วยงาน กลุ่มออกแบบและก่อสร้าง สำนักอำนวยการ สำนักงานคณะกรรมการการศึกษาขั้นพื้นฐาน

□ แบบ ปร.4(ข) ที่แนบ จำนวน 1 แผ่น ประมาณราคาเมื่อวันที่ 19 มีนาคม 2569

ลำดับที่	รายการ	คำนวณ หน่วย : บาท	ภาษี มูลค่าเพิ่ม	ค่าก่อสร้าง หน่วย : บาท	หมายเหตุ
1	ค่าติดตั้งนั่งร้านเหล็กสำหรับงานปรับปรุง-ซ่อมแซม (รอบอาคาร)	-	7%	-	
รวมค่าครุภัณฑ์จัดซื้อหรือสั่งซื้อ				-	
	(ศูนย์บาทถ้วน)		ยอดสุทธิ	-	**

ประมาณราคาโดย

.....
(.....)

.....
(.....)

วิศวกรโยธา

ผู้ตรวจ

.....
(.....)

หัวหน้างานช่าง

ผู้ตรวจ



.....
(.....)

ผู้อำนวยการกลุ่มออกแบบและก่อสร้าง

เห็นชอบ

.....
(.....)

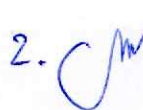
ผู้อำนวยการสำนักอำนวยการ

1.  2.  3. 

สรุปค่าปรับปรุง-ซ่อมแซม

แบบ ปร.5(ก)

□ งานปรับปรุง/ซ่อมแซม ผิวพื้นลานอเนกประสงค์ (สนามกีฬา) ขนาดประมาณ 34.00 x 45.00 เมตร และ ลานจอดรถ

□ สถานที่ โรงเรียน ธัญบุรี

จังหวัด ปทุมธานี

□ หน่วยงาน กลุ่มออกแบบและก่อสร้าง สำนักอำนวยการ สำนักงานคณะกรรมการการศึกษาขั้นพื้นฐาน

□ แบบ ปร.4(ก) ที่แนบ



จำนวน 1 แผ่น

ประมาณราคาเมื่อวันที่

19 มีนาคม 2569

ลำดับที่	รายการ	ค่างานต้นทุน หน่วย : บาท	Factor F	ค่าก่อสร้าง หน่วย : บาท	หมายเหตุ
1	ค่าปรับปรุง/ซ่อมแซม	2,755,328.00	1.3044	3,594,049.84	
	เงินไข				
	เงินล่วงหน้าจ่าย.....	0.00%			
	เงินประกันผลงานหัก.....	0.00%			
	ดอกเบี้ยเงินกู้.....	7.00%			
	ค่าภาษีมูลค่าเพิ่ม.....	7.00%			
รวมค่าปรับปรุง/ซ่อมแซม				3,594,049.84	
(สามล้านห้าแสนเก้าหมื่นสี่พันบาทถ้วน)				ยอดสุทธิ	3,594,000.00 **

ประมาณราคาโดย

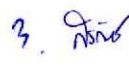
(.....)
 1.  2.  3. 

ตารางแสดงการคำนวณหาค่า FACTOR F งานอาคาร

งานปรับปรุง ซ่อมแซม

ผิวพื้นลานอเนกประสงค์ (สนามกีฬา) ขนาดประมาณ 34.00 x 45.00 เมตร และ ลานจอดรถ

สถานที่ก่อสร้าง โรงเรียน ธัญบุรี

จังหวัด ปทุมธานี

หน่วยงาน

กลุ่มออกแบบและก่อสร้าง สำนักอำนวยการ สำนักงานคณะกรรมการการศึกษาขั้นพื้นฐาน

เงื่อนไข	ค่างาน(ทุน)	FACTOR F	
		ล้านบาท	
เงินล่วงหน้าจ่าย (ร้อยละ)	0.00%	<0.5	1.3091
ค่าประกันผลงาน ทัก (ร้อยละ)	0.00%	1	1.3067
ดอกเบี้ยเงินกู้ (ร้อยละ)	7.00%	2	1.3051
ค่าภาษีมูลค่าเพิ่ม (VAT) (ร้อยละ)	7.00%	5	1.3020
สูตรคำนวณหาค่า FACTOR F		10	1.2960
		15	1.2611
สูตรการหาค่า Factor F = D - $\left\{ \frac{[(D - E) \times (A - B)]}{(C - B)} \right\}$		20	1.2535
		25	1.2265
		30	1.2181
เมื่อ	A = ค่าวัสดุและแรงงานต้นทุน = 2,755,328.00	40	1.2177
	B = ค่างานตัวต่ำกว่าต้นทุน = 2,000,000.00	50	1.2176
	C = ค่างานตัวสูงกว่าต้นทุน = 5,000,000.00	60	1.2078
	D = Factor F ของค่างานตัวต่ำกว่าต้นทุน = 1.3051	70	1.2067
	E = Factor F ของค่างานตัวสูงกว่าต้นทุน = 1.3020	80	1.2067
แทนค่า		90	1.2066
1.3051 - $\left[\frac{(1.3051 - 1.3020) \times (2,755,328.00 - 2,000,000.00)}{(5,000,000.00 - 2,000,000.00)} \right]$		100	1.2066
		150	1.2039
		200	1.2039
สรุปค่าต้นทุนงาน 2,755,328.00 บาท		250	1.2031
ค่า FACTOR F เท่ากับ <u>1.3044</u>		300	1.1969
		350	1.1884
		400	1.1877
		500	1.1871
		>500	1.1805

1. กรณีค่างานอยู่ระหว่างช่วงของค่างานต้นทุนที่กำหนด ให้เทียบอัตราส่วนเพื่อหาค่า Factor F

2. ถ้าเป็นงานเงินกู้ให้ใช้ Factor F ในช่อง " รวมในรูป Factor "

ลงชื่อ.....ผู้ประมาณราคา

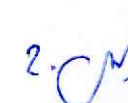
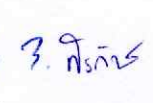
1.  2.  3. 

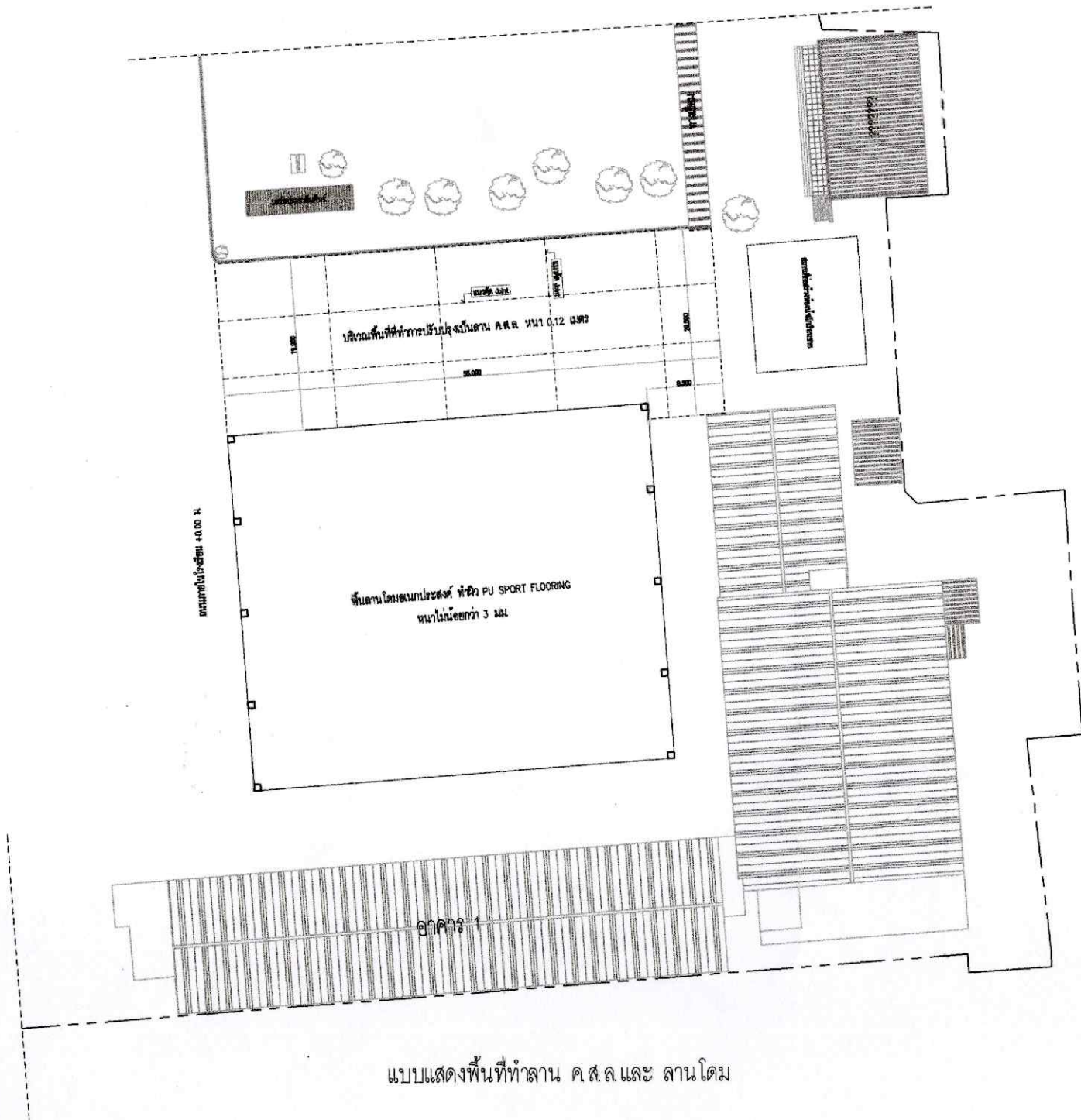

แบบแสดงพื้นที่ทำลาน ค.ส.ล. และ ลานโดม

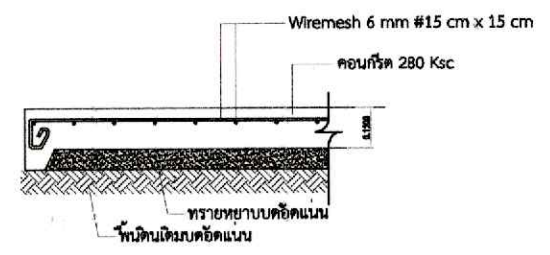

แบบขยายพื้นลานจอตกรถ

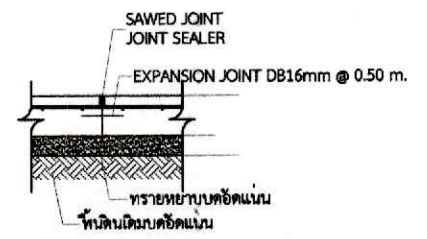

แบบขยายพื้น CONTRACTION JOINT

1. *[Signature]* 2. *[Signature]* 3. *[Signature]*

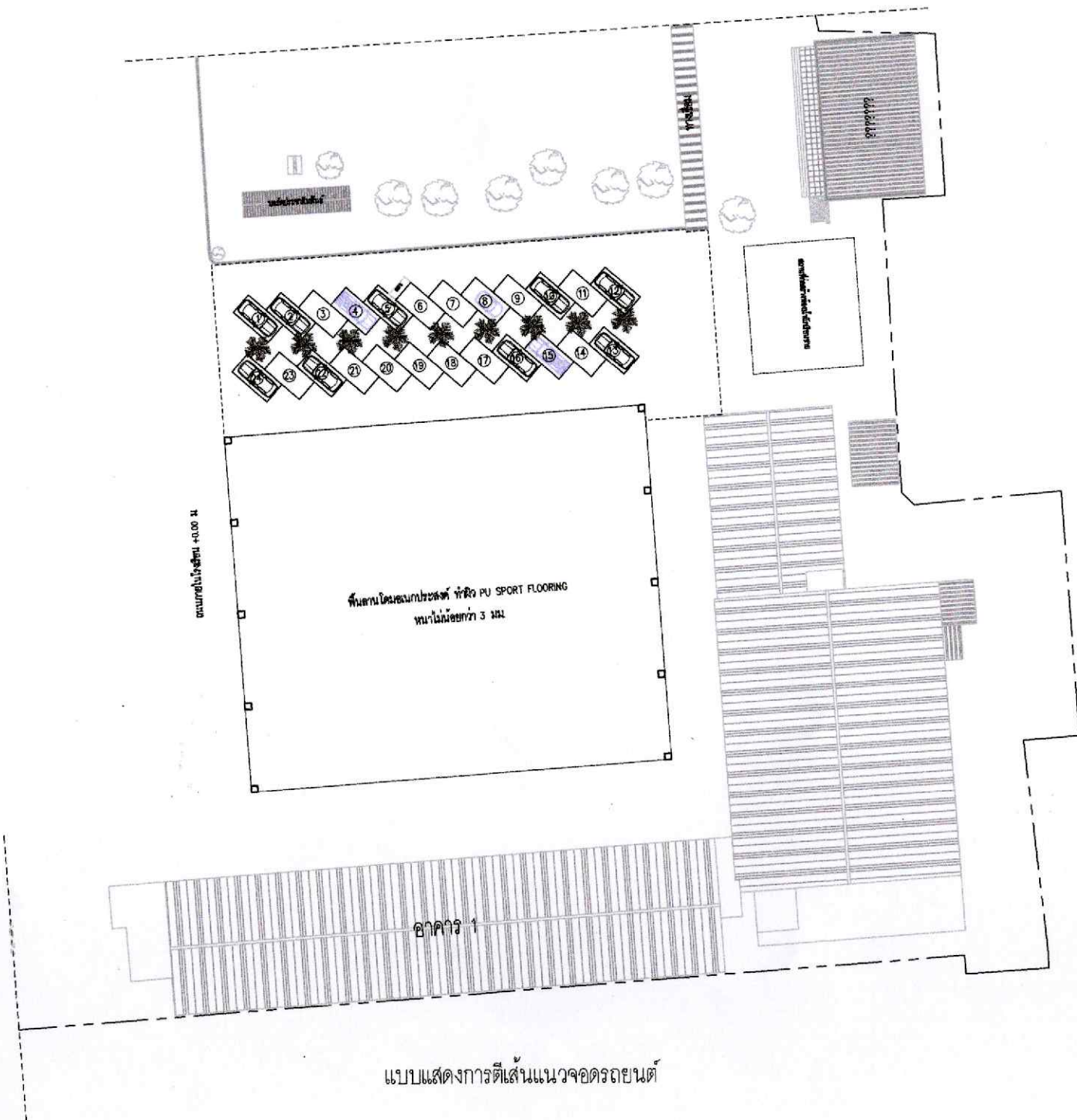

แบบแสดงการตีเส้นแนวจอดรถยนต์

1.  2.  3. 

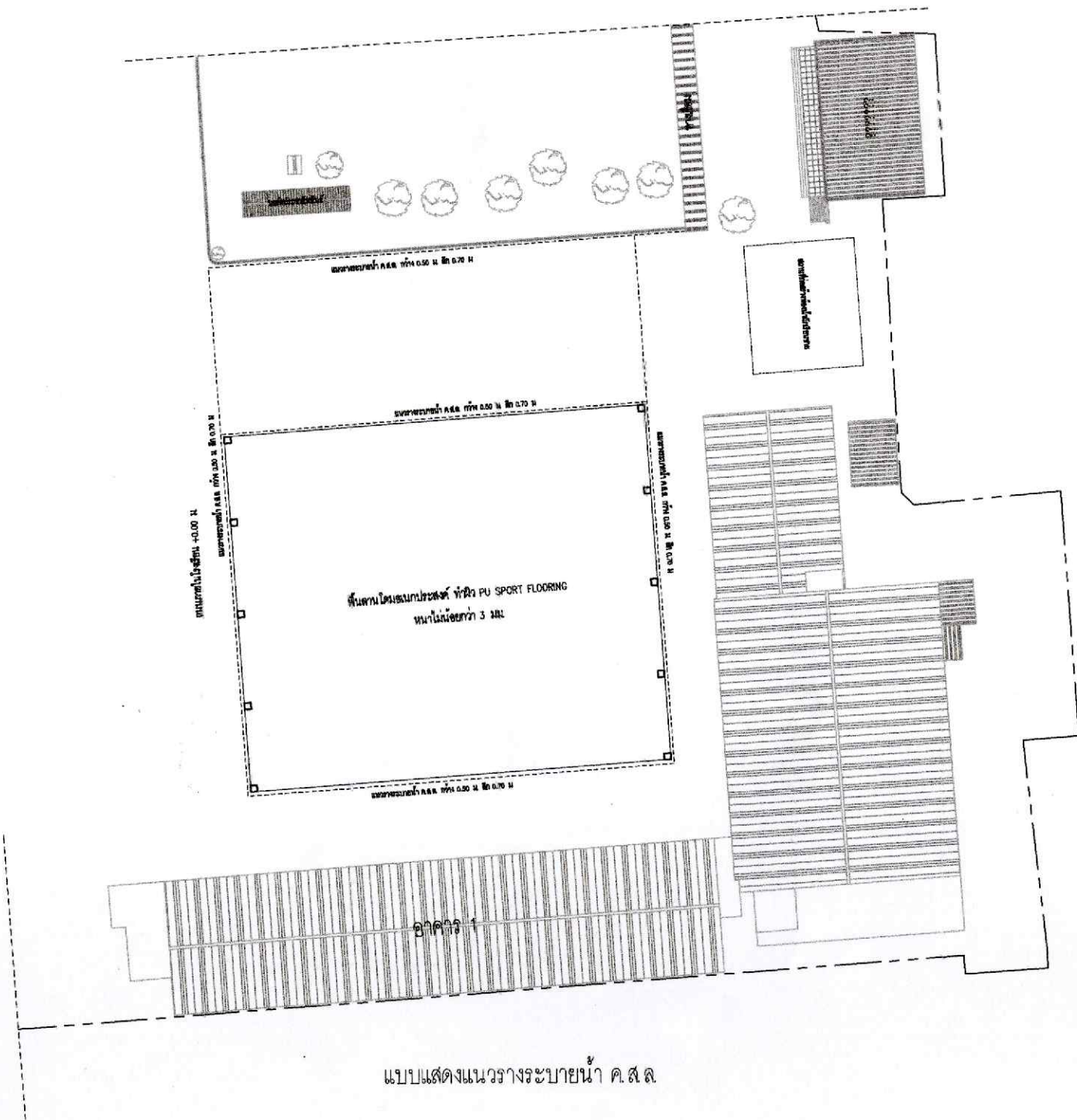

แบบแสดงแนววางระบายน้ำ ค.ส.ล.

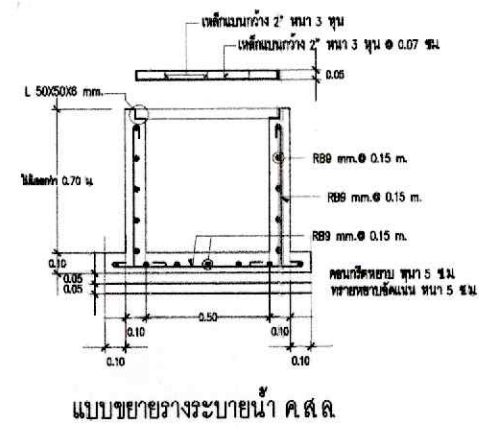

แบบขยายวางระบายน้ำ ค.ส.ล.

1. *[Signature]* 2. *[Signature]* 3. *[Signature]*

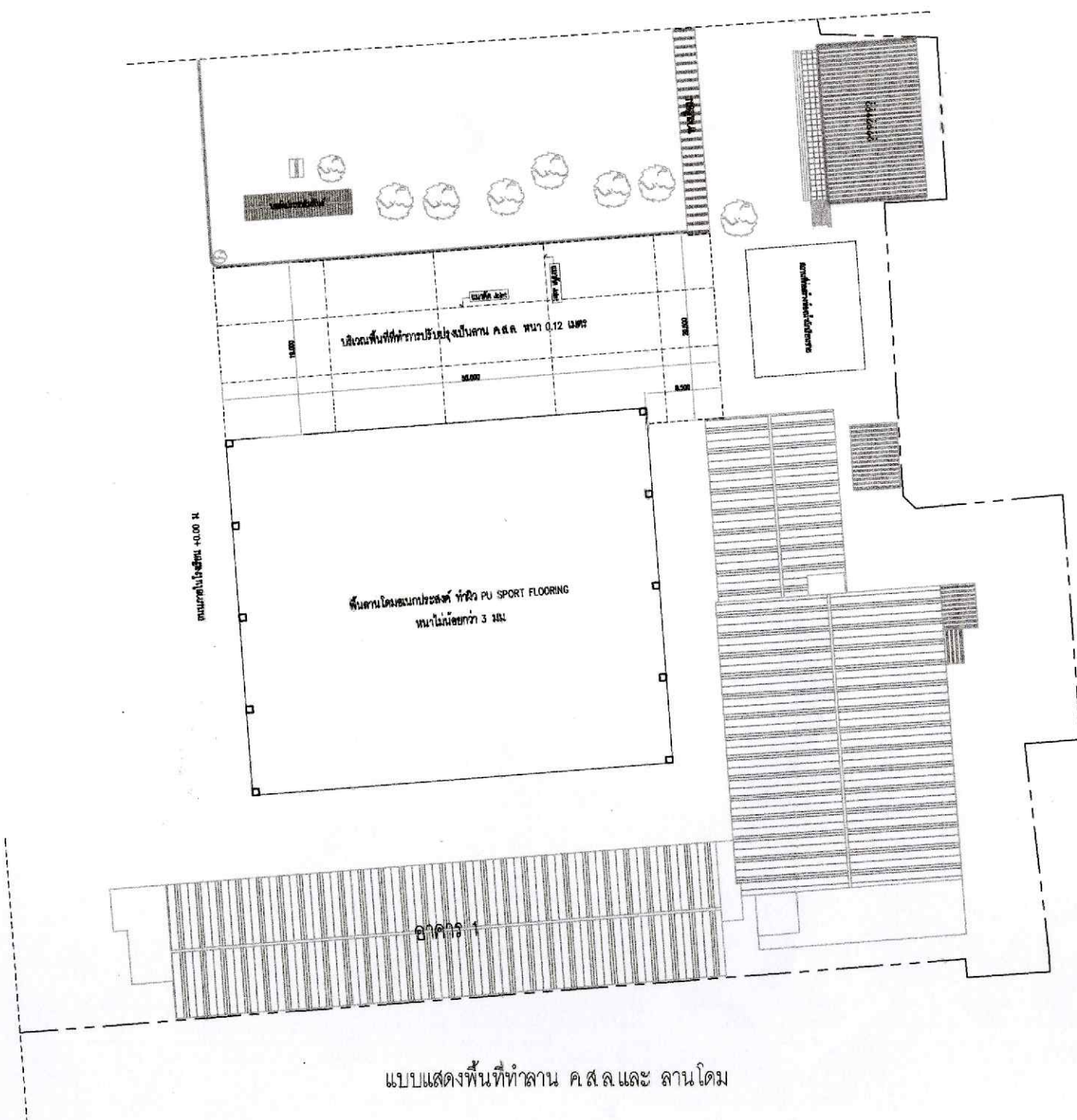

แบบแสดงพื้นที่ทำลาน ค.ส.ล. และ ลานโดม

Handwritten signature: 1.0 2.0/3.0 3.0/4.0

แบบปรับปรุงลานโดมเนกประสงค์ และ ลาน ค.ส.ล.
โรงเรียนธัญบุรี กรุงเทพมหานคร แผ่นที่ 1/3